

# Instrukcja montażu Optimus

## - wiatrownic do paneli dachowych



Przestrzegaj wszystkich obowiązujących przepisów BHP.

Podczas pracy noś zawsze odzież i rękawice ochronne.

Unikaj kontaktu z ostrymi krawędziami blachy, narożnikami arkuszy i wiatrownic.

Zachowaj maksymalną ostrożność podczas poruszania się i wykonywania prac na dachu.

Podczas montażu używaj liny bezpieczeństwa i butów na miękkiej podeszwie.

### WIATROWNICA DOLNA SYSTEMU MOD

# 1.

Przed przystąpieniem do montażu wiatrownic Optimus należy zamontować pas podrynnowy, orynnowanie oraz listwę startową LS-14.

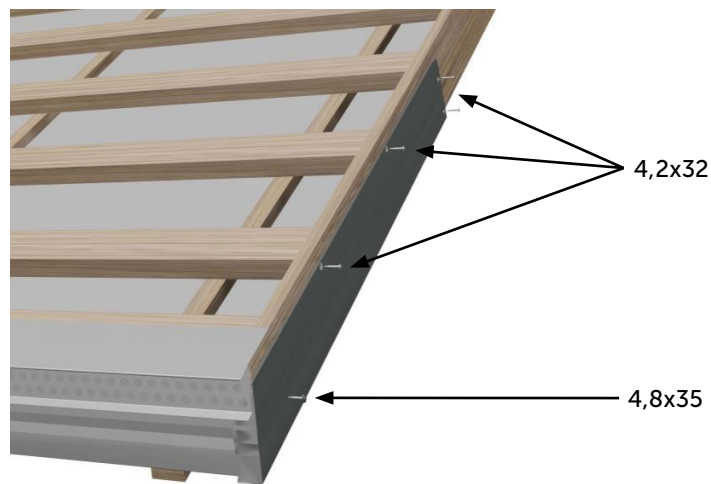
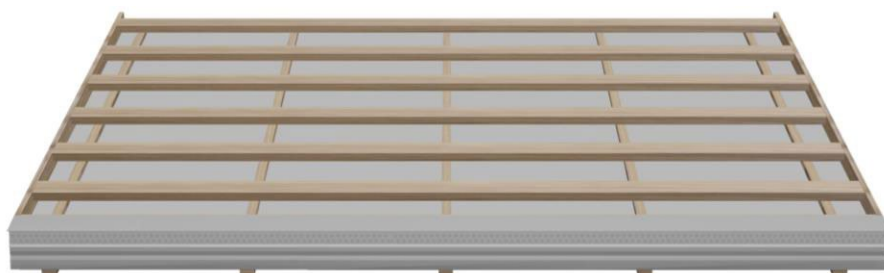

# 2.

Montaż zawsze prowadzimy od okapu w stronę kalenicy.

Zamontuj wiatrownicę WD 150/WD 180 systemu MOD łącznikami 4,2x32 z łbem płaskim.

**Uwaga!** Pierwszą wiatrownicę od strony okapu należy przymocować dodatkowym łącznikiem 4,8x35 typu Torx lub Farmer.

# 3.

Połącz wiatrownice poprzez nasunięcie montowanej wiatrownicy na już zamontowaną.

Wiatrownice posiadają specjalne zamki wsuwki.

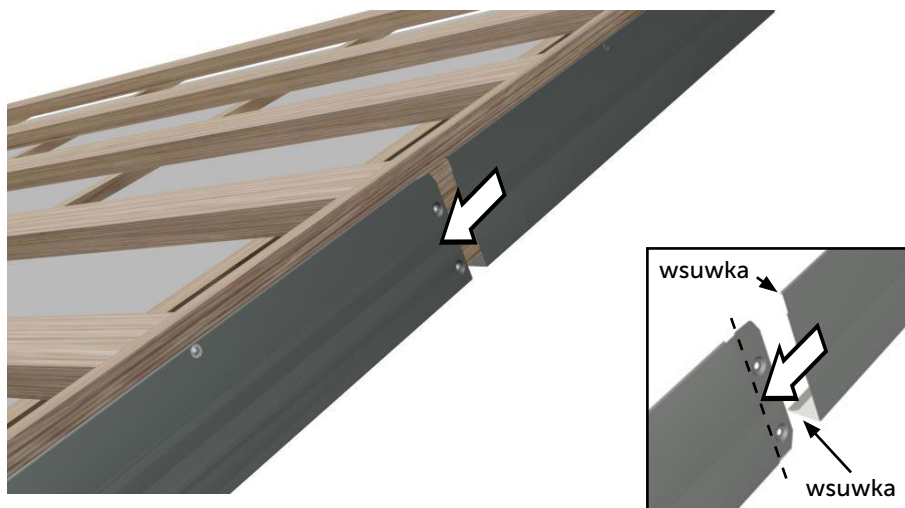

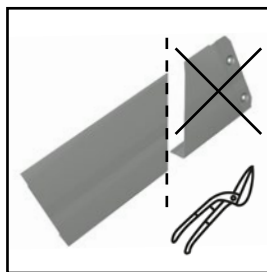
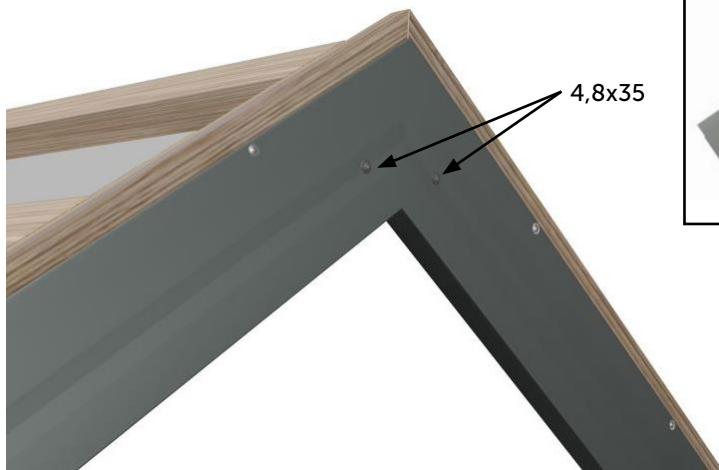

4.

Ostatnie wiatrownice montowane przy kalenicy wymagają indywidualnego dopasowania poprzez docięcie, zależnie od długości połaci i kąta pochylenia dachu.

**Uwaga!** Ostatnią wiatrownicę należy przymocować dodatkowym łącznikiem 4,8x35 typu Torx lub Farmer.

## MONTAŻ LISTWY MONTAŻOWEJ OPTIMUS

1.

Wyrównaj listwę montażową z krawędzią połaci dachowej.

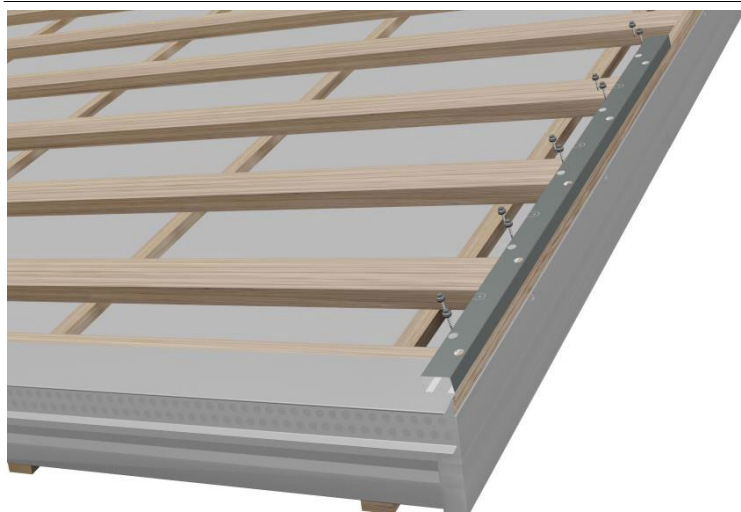
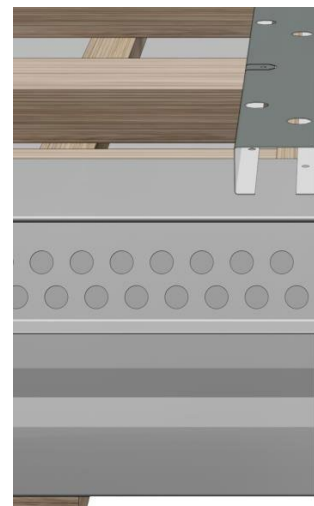
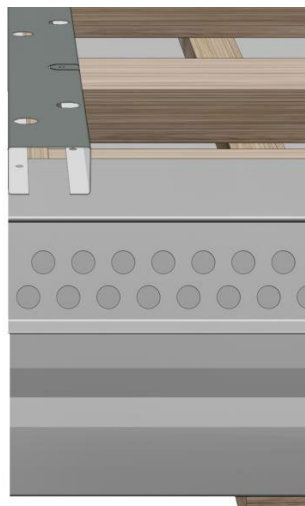

2.

Montaż listwy Optimus prowadzimy od okapu w stronę kalenicy.

Zamontuj listwę montażową używając wkrętów 4,8x35 typu Torx lub Farmer. Listwa posiada otwory montażowe ułatwiające montaż.

3.

Kolejną listwę połącz na styk do poprzedniej.

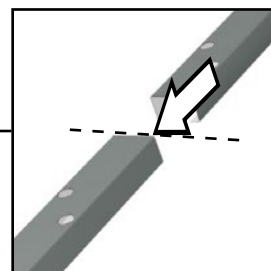
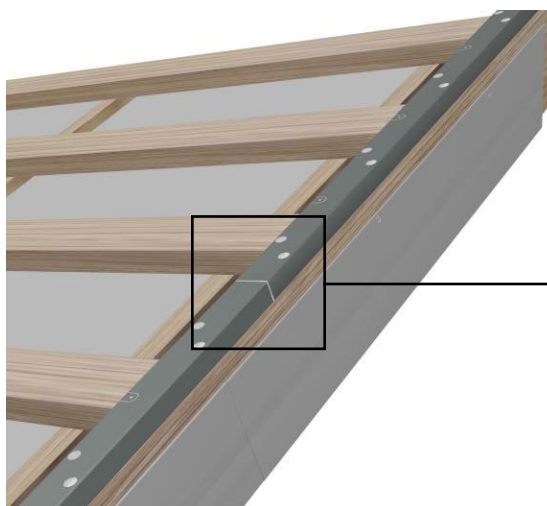

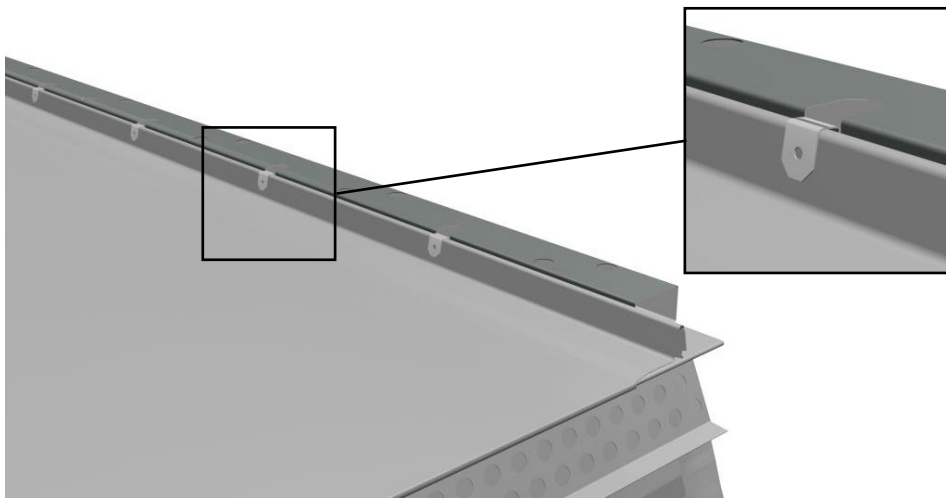

4.

Zamontuj skrajny panel, a następnie zagnij blaszki listwy montażowej Optimus.

5.

Jeżeli skrajny panel wymaga przecięcia w celu zmniejszenia jego szerokości, po przecięciu należy zagiąć jego ciętą krawędź do góry.

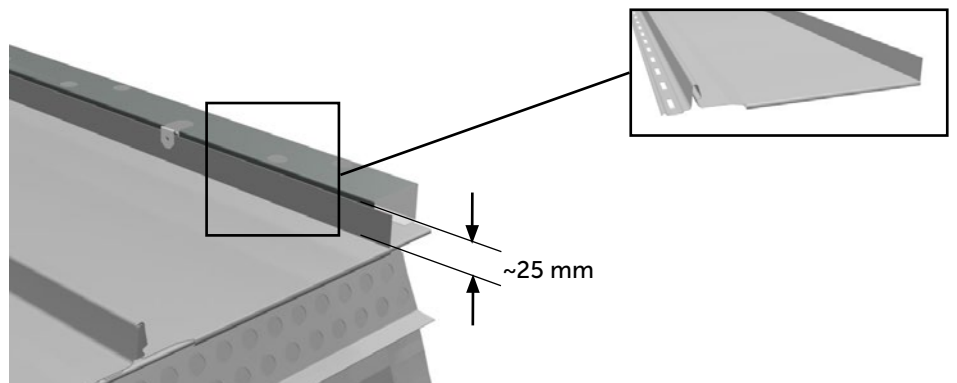

## MONTAŻ WIATROWNICY OPTIMUS

1.

Montaż zawsze prowadzimy od okapu do kalenicy.

Zamontuj wiatrownicę Optimus używając łączników 4,2x32 z tłem płaskim.

**Uwaga!** Pierwszą wiatrownicę od strony okapu należy przymocować dodatkowym łącznikiem 4,8x35

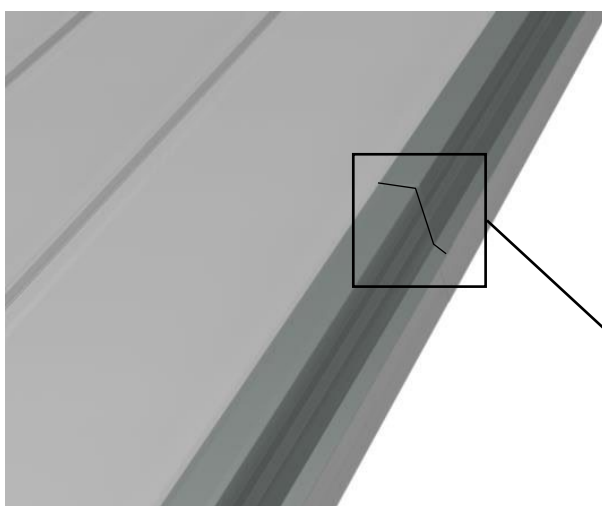
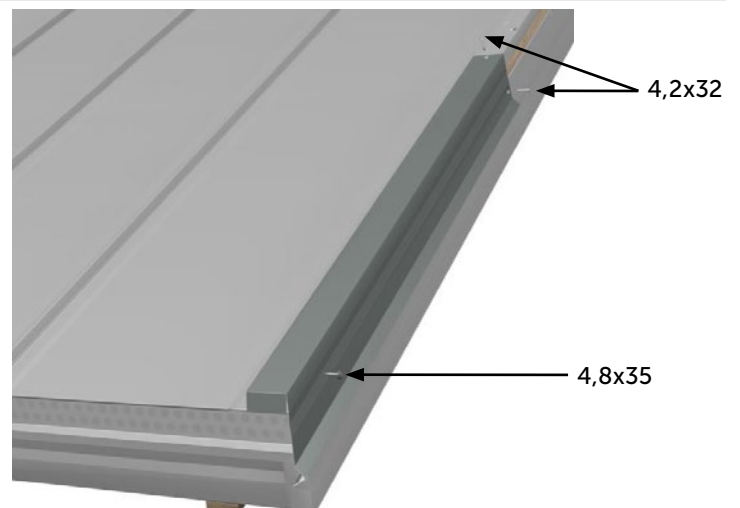

2.

Połącz wiatrownice poprzez nasunięcie montowanej wiatrownicy na już zamontowaną.

Wiatrownice posiadają specjalne zamki „wsuwki”.

### 3.

Ostatnie wiatrownice montowane przy kalenicy górnej wymagają indywidualnego dopasowania przez docięcie, zależnie od długości połaci i kąta pochylenia dachu.

**Uwaga!** Ostatnią wiatrownicę należy przymocować dodatkowym łącznikiem 4,8x35 typu Torx lub Farmer.

