

CENNIK

# Proaqua

Systemy Rynnowe PVC  
Podsufitka dachowa PVC

Cennik detaliczny  
ważny od 22.06.2022

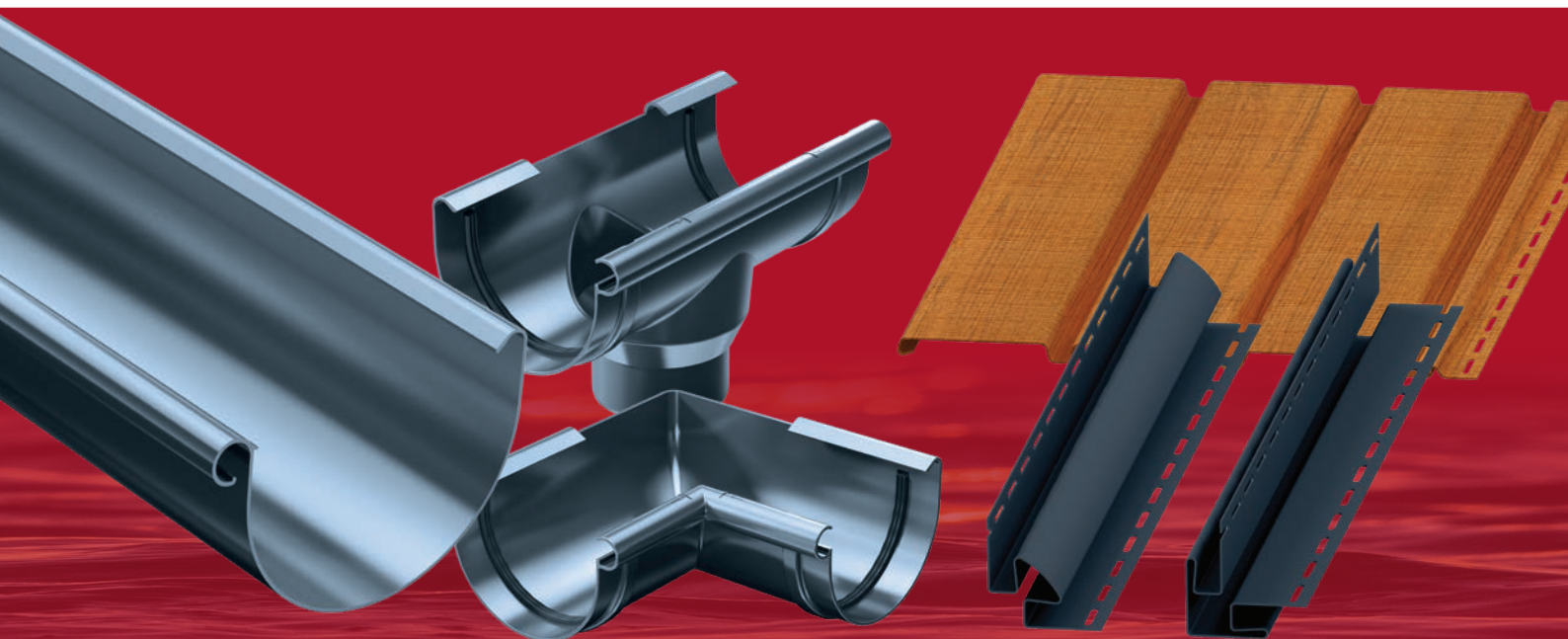

  
**Budmat.**

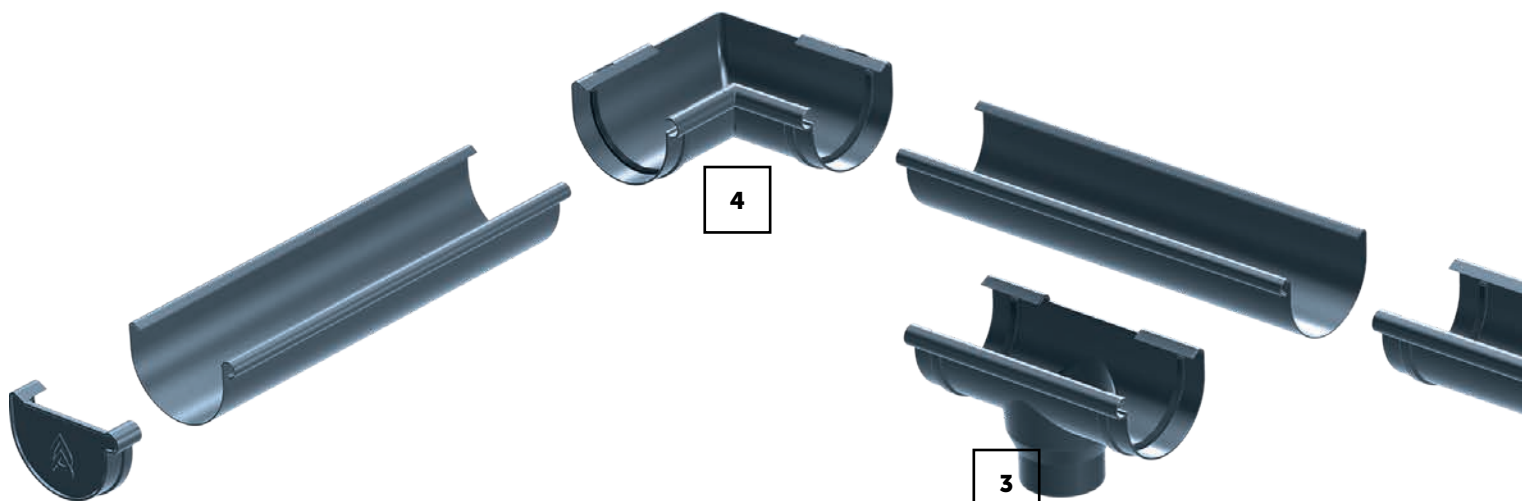



**Proaqua**

**10**  
LAT  
GWARANCJI

### ELEMENTY SYSTEMU PVC

- |                      |  |
|----------------------|--|
| 75 – 100 – 125 – 150 | 1. Rynna (75 – 3m), (100-125-150 – 3m i 4m)                |
| 75 – 100 – 125 – 150 | 2. Łącznik rynny   |
| 75 – 100 – 125 – 150 | 3. Lej spustowy  |
| 75 – 100 – 125 – 150 | 4. Narożnik wewnętrzny 90°                                 |
| 75 – 100 – 125 – 150 | 5. Narożnik zewnętrzny 90°                                 |
| 75 – 100 – 125 – 150 | 6. Hak rynnowy stalowy dokrokwiowy                         |
| 75 – 100 – 125 – 150 | 7. Hak rynnowy doczołowy (z dodatkowym otworem montażowym) |
| 125 – 150            | 8. Hak rynnowy doczołowy                                   |
| 75 – 100 – 125 – 150 | 9. Denko rynny uszczelkowe                                 |
| 75 – 100 – 125 – 150 | 10. Rura spustowa (75 – 3m), (100-125-150 – 3m i 4m)       |
| 100 – 125 – 150      | 11. Złączka rury spustowej jednokielichowa                 |
| 75 – 100 – 125 – 150 | 12. Złączka rury spustowej dwukielichowa (mufa)            |
| 75 – 100 – 125 – 150 | 13. Kolanko jednokielichowe                                |
| 75 – 100 – 125 – 150 | 14. Kolanko dwukielichowe                                  |
| 75 – 100 – 125 – 150 | 15. Obejma rury spustowej                                  |
| 75 – 100 – 125 – 150 | 16. Śruba do obejmy rury spustowej                         |
| 100 – 125 – 150      | 17. Obejma stalowa   |
| 75 – 100 – 125 – 150 | 18. Wylewka (kolanko jednokielichowe)                      |
| 75 – 100 – 125 – 150 | 19. Trójnik  |
| 75 – 100 – 125 – 150 | 20. Osadnik rury spustowej                                 |
- (możliwość podłączenia rury spustowej 63, 80, 90, 100, 110)

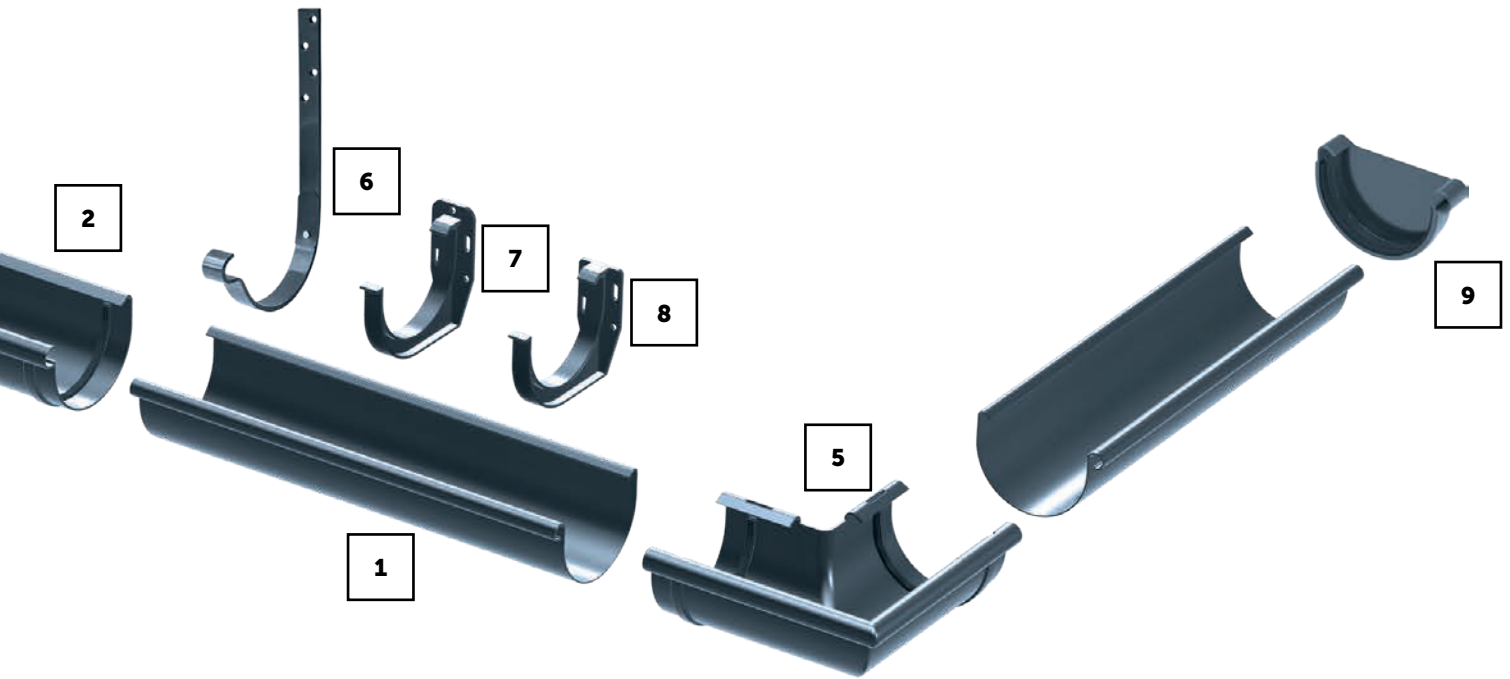





## DOSTĘPNA KOLORYSTYKA

 **Grafitowy**  
~RAL 7016  
75 – 100 – 125 – 150

 **Brązowy**  
~RAL 8017  
75 – 100 – 125 – 150

 **Ceglasty**  
~RAL 8004  
125 – 150

 **Czarny**  
~RAL 9005  
75 – 100 – 125 – 150

 **Ciemnobrązowy**  
~RAL 8019  
75 – 100 – 125 – 150

 **Biały**  
~RAL 9010  
125 – 150



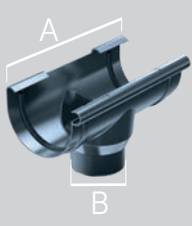
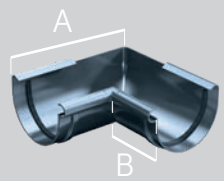
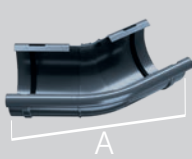
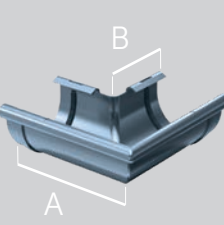
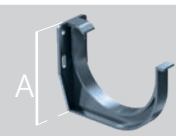
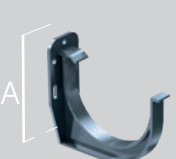

### Charakterystyka Systemu Rynnowego Proaqua:

- przemyślane rozwiązania, które ułatwiają montaż jednocześnie zwiększając skuteczność orynnowania,
- tradycyjny, półokrągły kształt rynny zaprojektowany z zastosowaniem innowacyjnych rozwiązań konstrukcyjnych, które zwiększają jej sztywność oraz zabezpieczają przed przelewaniem się wody,
- rynna posiada specjalne połączenie z hakiem rynnowym, tworząc zamek zapobiegający wypięciu się rynny po zmontowaniu,
- niezawodna szczelność systemu dzięki zastosowaniu specjalnie zaprojektowanej uszczelki trójwargowej, która zwiększa szczelność połączeń poziomych elementów systemu,
- proekologiczne rozwiązania, które minimalizują ilość odpadów oraz wpływają na obniżenie zużycia energii i wody,
- zaprojektowany i wykonywany na podstawie norm: PN-EN 607, PN-EN 12200-1 oraz PN-EN 1462,
- wiele popularnych kolorów do wyboru: ciemny brąz, jasny brąz, ceglasty, grafit antracytowy, czarny i biały,
- wymiary systemów – 75/63, 100/90 (63), 125/90 (110), 150/110,
- 10 lat gwarancji.

Zdjęcie	Opis pozycji	System	A [mm]	B [mm]	C [mm]	Cena netto [PLN]	Cena brutto [PLN]	Długość [mb]	Ilość na palecie [sztuk/mb]	
	Rynna	75	85,7	57,8	-	34,60 /szt.	42,56 /szt.	3	375	1125
						11,53 /mb	14,18 /mb			
		100	113,4	69,5	-	50,34 /szt.	61,92 /szt.	3	375	1125
						16,78 /mb	20,64 /mb			
						67,12 /szt.	82,56 /szt.	4		1500
						16,78 /mb	20,64 /mb			
		125	141	89	-	60,14 /szt.	73,98 /szt.	3	260	885
						20,05 /mb	24,66 /mb			
						80,19 /szt.	98,63 /szt.	4		1180
						20,05 /mb	24,66 /mb			
		150	168	102	-	75,74 /szt.	93,15 /szt.	3	260	750
						25,24 /mb	31,05 /mb			
						100,98 /szt.	124,21 /szt.	4		1000
						25,24 /mb	31,05 /mb			
		<i>i</i> Rynny pakowane są w foliowy rękaw po 3 sztuki (system 75) i 5 sztuk (systemy 100, 125, 150).								
	Rura spustowa	75	63	-	-	52,12 /szt.	64,11 /szt.	3	120	360
						17,37 /mb	21,37 /mb			
		125 100	90	-	-	70,24 /szt.	86,40 /szt.	3	60	216
						23,41 /mb	28,79 /mb			
						93,65 /szt.	115,19 /szt.	4		288
						23,41 /mb	28,79 /mb			
		150	110	-	-	81,08 /szt.	99,73 /szt.	3	45	135
						27,02 /mb	33,24 /mb			
						108,11 /szt.	132,97 /szt.	4		180
						27,02 /mb	33,24 /mb			
<i>i</i> Rury spustowe pakowane są w foliowy rękaw po 3 sztuki w rękawie.										
Zdjęcie	Opis pozycji	System	A [mm]	B [mm]	C [mm]	Cena netto 1 szt. [PLN]	Cena brutto 1 szt. [PLN]	Ilość w kartonie [sztuk]	Ilość na palecie [sztuk]	
	Łącznik rynny	75	130	-	-	17,37	21,37	24	1920	
		100	200	-	-	22,47	27,64	24	864	
		125	240	-	-	25,94	31,90	16	480	
		150	240	-	-	28,51	35,07	12	360	

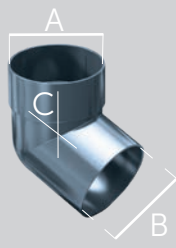
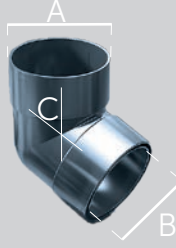
Zdjęcie	Opis pozycji	System	A [mm]	B [mm]	C [mm]	Cena netto 1 szt. [PLN]	Cena brutto 1 szt. [PLN]	Ilość w kartonie [sztuk]	Ilość na palecie [sztuk]
	Lej spustowy	75	150	63	-	25,54	31,42	15	735
		100	220	63 90	-	28,61	35,19	15	450
		125	280	90 110	-	30,79	37,87	8	256
		150	280	110	-	50,00	61,49	8	192
	Narożnik wewnętrzny 90°	75	144,6	55	-	25,54	31,42	8	640
		100	182,8	79,8	-	28,61	35,19	12	432
		125	235	106	-	30,79	37,87	8	192
		150	270	107	-	50,00	61,49	8	120
Opis pozycji		System	Cena netto 1 szt. [PLN]			Cena brutto 1 szt. [PLN]			
Narożnik wewnętrzny niestandardowy		75	147,02			180,83			
		100	177,51			218,33			
		125	193,84			238,43			
		150	212,36			261,20			
	Narożnik zewnętrzny regulowany ProAqua (120-145°)	125	223,4	-	-	64,50	79,33	6	-
	Narożnik zewnętrzny 90°	75	154,6	67,5	-	25,54	31,42	8	640
		100	182,8	79,8	-	28,61	35,19	12	432
		125	258,3	112	-	30,79	37,87	8	192
		150	295	123	-	50,00	61,49	8	120
Opis pozycji		System	Cena netto 1 szt. [PLN]			Cena brutto 1 szt. [PLN]			
Narożnik zewnętrzny niestandardowy		75	147,02			180,83			
		100	177,51			218,33			
		125	193,84			238,43			
		150	212,36			261,20			
	Hak rynnowy doczołowy	125	120,5	-	-	10,10	12,42	54	2268
150		137,2	-	-	11,98	14,73	54	1944	
	Hak rynnowy doczołowy z dodatkowym otworem montażowym	75	85	-	-	7,33	9,01	80	6400
		100	114	-	-	9,41	11,57	96	4032
		125	135	-	-	10,35	12,72	54	2268
		150	151,7	-	-	12,18	14,98	54	1944

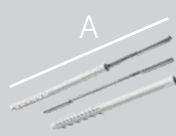
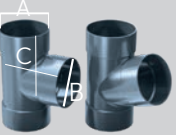
Zdjęcie	Opis pozycji	System	A [mm]	B [mm]	C [mm/°]	Cena netto 1 szt. [PLN]	Cena brutto 1 szt. [PLN]	Ilość w kartonie [sztuk]	Ilość na palecie [sztuk]
	Hak rynnowy nakrokwiowy	75	160	-	-	18,75	23,06	84	4032
		100	210	-	-	22,54	27,72	48	1152
		125	160	-	-	22,08	27,16	24	1152
			210	-	-	23,92	29,42	24	1152
		150	160	-	-	23,40	28,79	24	1152
			210	-	-	25,82	31,76	24	1152
	Denko rynny uszczelkowe (lewe/prawe)	75	-	-	-	7,72	9,50	48	4608
		100	-	-	-	10,10	12,42	36	3240
		125	-	-	-	11,53	14,19	24	2160
		150	-	-	-	14,70	18,08	32	1536
	Złączka rury spustowej jednokielichowa	90	90,5	86	82,3	17,62	21,68	48	1536
		110	110,5	10,5	82,3	20,69	25,45	36	648
	Redukcja rury spustowej 90/63	63	94,6	63	50	18,51	22,77	16	1632
	Złączka rury spustowej dwukielichowa (mufa)	63	67,4	63	72,4	14,06	17,29	50	2100
		90	90,5	90,5	102,5	21,98	27,03	36	1152
		110	110,5	110,5	102,5	25,94	31,90	27	486
	Mocowanie obejmy do płyty	90	-	-	-	16,79	20,65	150	16500

Zdjęcie	Opis pozycji	System / oznaczenie	A [mm]	B [mm]	C [mm/°]	Cena netto 1 szt. [PLN]	Cena brutto 1 szt. [PLN]	Ilość w kartonie [sztuk]	Ilość na palecie [sztuk]
	Kolanko jednokielichowe (wylewka)	63	67,4	63	67,5	18,07	22,22	22	924
		90	90,5	90	45	28,71	35,31	32	576
					67,5	21,58	26,55		
					87,5	28,71	35,31		
		110	110,5	110	45	32,77	40,31	15	270
					67,5	24,95	30,69		
87,5	32,77				40,31				
	Kolanko dwukielichowe	63	67,4	67,4	67,5	18,07	22,22	22	924
		90	90,5	90,5	45	28,71	35,31	32	576
					67,5	21,58	26,55		
					87,5	28,71	35,31		
		110	110,5	110,5	45	32,77	40,31	15	270
					67,5	24,95	30,69		
87,5	32,77				40,31				
	Obejma rury spustowej	63	63	-	-	7,52	9,25	72	5760
		90	90	-	-	9,70	11,93	48	2352
		110	110	-	-	11,53	14,19	54	1944
	Śruba z kółkiem do obejmy rury spustowej	M8-12x100	100	-	-	2,59	3,18	400	-
		M8-12x160	160	-	-	4,35	5,34	350	-
		M8-12x250	250	-	-	7,76	9,54	250	-
		M8-12x300	300	-	-	11,55	14,21	250	-
	Trójnik	63	67,4	67,4	67,5	34,75	42,74	12	504
		90	90,5	90,5	67,5	87,76	107,95	9	288
					87,5				
		110	110,5	110,5	67,5	96,57	118,79	5	180
87,5									
	Metalowa obejma do rury spustowej	90	90	-	-	22,02	27,09	25	2000
		110	110	-	-	22,66	27,87	25	2000
	Osadnik rury spustowej	75 100 125 150	297	157	210	68,81	84,63	10	80

## Podsufitka dachowa PVC

### Panel podstawowy (pełny)

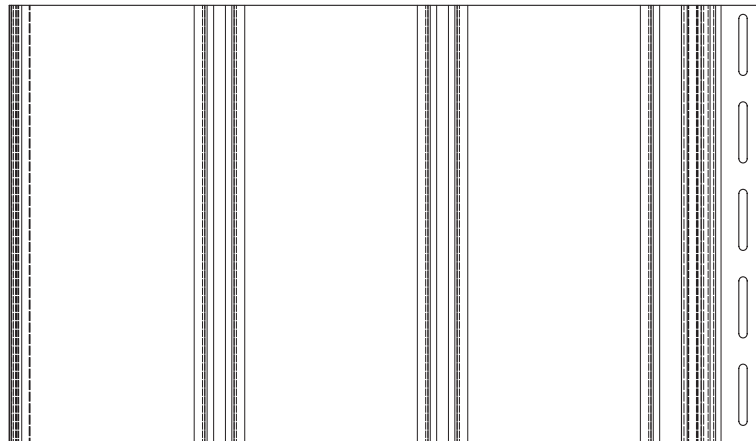
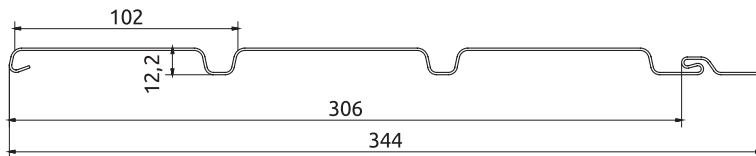

## Podsufitka dachowa PVC

### Panel wentylacyjny (perforowany)

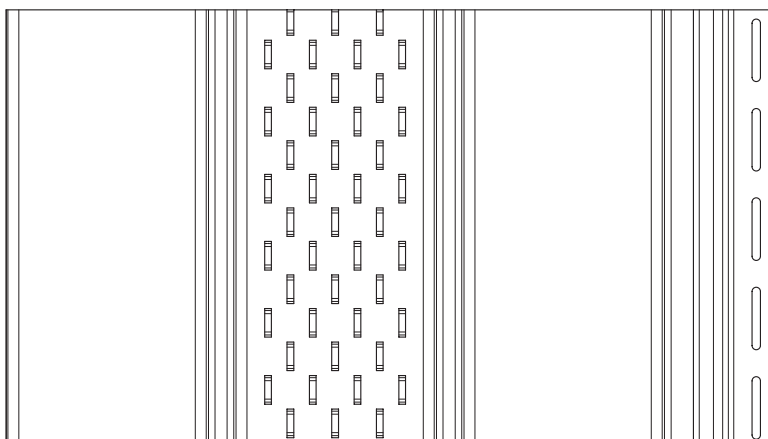

Podsufitka PVC BUDMAT wykonana z nieplastyfikowanego PVC, lekka, estetyczna i trwała zabudowa okapów dachowych. Jest kompletnym rozwiązaniem składającym się z: panelu pełnego i perforowanego, listwy J, listwy H oraz narożnika wewnętrznego i zewnętrznego.

Występuje w kolorystyce wzorowanej na odcieniach naturalnego drewna (dąb, orzech) bądź kolorystyce, którą dopasowuje się do systemu rynnowego.

Szerokość efektywna panelu: 306 mm  
Wysokość: 12,2 mm  
Długość arkusza: 3 m  
Powierzchnia panelu: 0,918 m<sup>2</sup>

### Tradycyjna

-  **Grafitowy**  
~RAL 7016
-  **Czarny**  
~RAL 9005
-  **Brązowy**  
~RAL 8017
-  **Ciemnobrązowy**  
~RAL 8019
-  **Biały**  
~RAL 9003

### Drewnopodobna

-  **Złoty dąb**
-  **Orzech (Ciemny dąb)**
-  **Dąb Winchester**

Może wystąpić różnica odcieni kolorów i struktury drewna pomiędzy prezentowanymi zdjęciami, wzornikami a oryginalnymi produktami.



Panel pełny



Panel perforowany



Listwa J

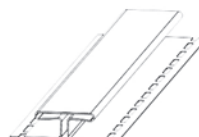

Listwa H

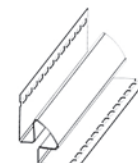



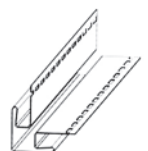

Narożnik wewnętrzny

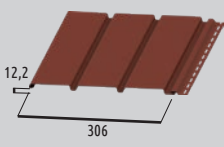
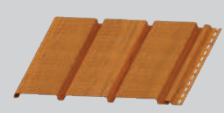
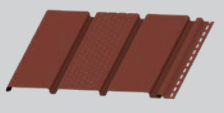
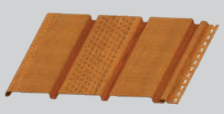

Narożnik zewnętrzny

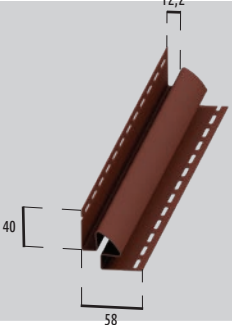
Zdjęcie	Opis pozycji	Kolor	Cena netto [PLN]	Cena brutto [PLN]	Długość [mb]	Ilość w opakowaniu [sztuk]	Ilość w op. zbiorczym [m <sup>2</sup> ]
<b>Podsufitka PVC pełna</b>							
	Tradycyjna	Brązowy Ciemnobrązowy Grafitowy	55,18 /m <sup>2</sup> 50,65 /szt.	67,87 /m <sup>2</sup> 62,30 /szt.	3	10	18,36
		Biały Czarny	50,95 /m <sup>2</sup> 46,77 /szt.	62,67 /m <sup>2</sup> 57,53 /szt.	3	10	18,36
	Drewnopodobna	Złoty dąb					
		Orzech (Ciemny dąb)	67,94 /m <sup>2</sup> 62,37 /szt.	83,56 /m <sup>2</sup> 76,71 /szt.	3	10	18,36
		Dąb Winchester					
<b>Podsufitka PVC perforowana</b>							
	Tradycyjna	Brązowy Ciemnobrązowy Grafitowy	55,18 /m <sup>2</sup> 50,65 /szt.	67,87 /m <sup>2</sup> 62,30 /szt.	3	10	18,36
		Biały Czarny	50,95 /m <sup>2</sup> 46,77 /szt.	62,67 /m <sup>2</sup> 57,53 /szt.	3	10	18,36
	Drewnopodobna	Złoty dąb					
		Orzech (Ciemny dąb)	67,94 /m <sup>2</sup> 62,37 /szt.	83,56 /m <sup>2</sup> 76,71 /szt.	3	10	18,36
		Dąb Winchester					

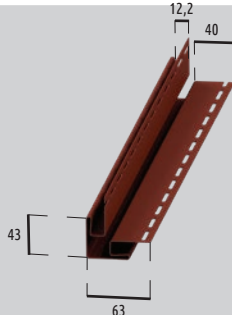
Zdjęcie	Opis pozycji	Kolor	Cena netto [PLN]	Cena brutto [PLN]	Długość [mb]	Ilość w opakowaniu [sztuk]
<b>Listwa typu J</b>						
	Tradycyjna	<b>Brązowy Ciemnobrązowy Grafitowy</b>	7,98 /mb 23,94 /szt.	9,81 /mb 29,44 /szt.	3	48
		<b>Biały Czarny</b>	7,37 /mb 22,11 /szt.	9,06 /mb 27,19 /szt.	3	48
	Drewnopodobna	<b>Złoty dąb</b>	10,40 /mb 31,20 /szt.	12,79 /mb 38,37 /szt.	3	48
		<b>Orzech (Ciemny dąb)</b>				
		<b>Dąb Winchester</b>				
<b>Listwa typu H</b>						
	Tradycyjna	<b>Brązowy Ciemnobrązowy Grafitowy</b>	14,26 /mb 42,78 /szt.	17,54 /mb 52,62 /szt.	3	21
		<b>Biały Czarny</b>	13,14 /mb 39,42 /szt.	16,16 /mb 48,48 /szt.	3	21
	Drewnopodobna	<b>Złoty dąb</b>	17,91 /mb 53,73 /szt.	22,03 /mb 66,09 /szt.	3	21
		<b>Orzech (Ciemny dąb)</b>				
		<b>Dąb Winchester</b>				

Zdjęcie	Opis pozycji	Kolor	Cena netto 1mb [PLN]	Cena brutto 1mb [PLN]	Długość [mb]	Ilość w opakowaniu [sztuk]
<b>Narożnik wewnętrzny</b>						
	Tradycyjny	<b>Brązowy Ciemnobrązowy Grafitowy</b>	24,48 /mb 73,44 /szt.	30,11 /mb 90,33 /szt.	3	12
		<b>Biały Czarny</b>	22,59 /mb 67,77 /szt.	27,79 /mb 83,36 /szt.	3	12
	Drewnopodobny	<b>Złoty dąb</b>	26,46 /mb 79,38 /szt.	32,55 /mb 97,65 /szt.	3	12
		<b>Orzech (Ciemny dąb)</b>				
		<b>Dąb Winchester</b>				
<b>Narożnik zewnętrzny</b>						
	Tradycyjny	<b>Brązowy Ciemnobrązowy Grafitowy</b>	24,48 /mb 73,44 /szt.	30,11 /mb 90,33 /szt.	3	15
		<b>Biały Czarny</b>	22,59 /mb 67,77 /szt.	27,79 /mb 83,36 /szt.	3	12
	Drewnopodobny	<b>Złoty dąb</b>	26,46 /mb 79,38 /szt.	32,55 /mb 97,65 /szt.	3	15
		<b>Orzech (Ciemny dąb)</b>				
		<b>Dąb Winchester</b>				



# Proaqua

Producent

BUDMAT® Bogdan Więcek  
87-800 Włocławek  
ul. Duninowska 9  
+48 502 197 197  
budmat.com

Siedziba Firmy

BUDMAT® Bogdan Więcek  
Płock, ul. Otolińska 25



# Budmat.